

YONGNUO
DIGITAL

YN568EXIII

**Инструкция
по эксплуатации**

(с гарантийным талоном)

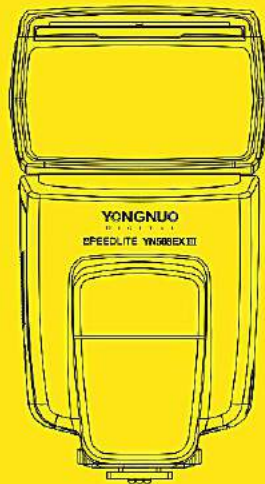

For Nikon

YONGNUO
DIGITAL

YN568EXIII

Благодарим за покупку изделия компании YONGNUO!

Чтобы использовать все возможности Speedlite, перед началом работы внимательно прочитайте настоящую инструкцию.

Сохраните ее для использования в будущем.

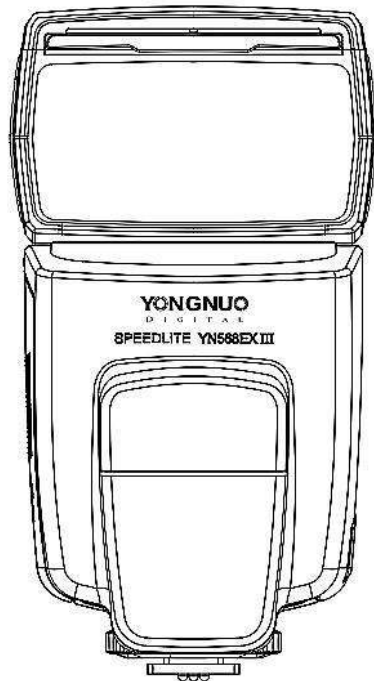

Оглавление

I.ПРЕДУПРЕЖДЕНИЯ.....	1
II.Особенности изделия.....	2
III.Краткое описание функций	3
IV.Детали вспышки.....	4
V.Начало работы.....	8
VI.Основные функции.....	9
VII.Съемка со вспышкой с беспроводным оптическим управлением.....	14
VIII.Расширенные функции.....	17
IX.Пользовательские настройки.....	21
X .Технические характеристики.....	24
XI.Устранение неисправностей.....	27

I. ПРЕДУПРЕЖДЕНИЯ

- ◆ Держите изделие подальше от воды. Не подвергайте изделие воздействию воды или дождя. Несоблюдение этой меры предосторожности может привести к возгоранию или поражению электрическим током.
 - ◆ Никогда не пытайтесь разобрать или отремонтировать вспышку самостоятельно, так как это может привести к удару электрическим током или повреждению устройства, которое также может привести к травме.

 - ◆ Не направляйте вспышку прямо в глаза кого-либо, находящегося поблизости, так как это может повредить сетчатку глаз.
 - ◆ Не направляйте вспышку на того, кто сконцентрирует внимание, так как это может вызвать повреждение сетчатки.

 - ◆ Немедленно выньте батареи и прекратите использование изделия при следующие случаи :
 - Вспышка перегрелась, виден дым или чувствуется запах гари
 - Внутри изделия обнаруживается из-за падения или сильного физического воздействия
 - Появляется утечка из батарей корродирующих жидкостей
(В этом случае выньте батареи защитными перчатками)
 - ◆ Выньте все батареи, если изделие не будет использоваться в течение длительного времени.
 - ◆ Храните батареи и мелкие принадлежности в местах, недоступных для детей, чтобы избежать возможного проглатывания ими этих принадлежностей.
- Если ребенок случайно проглотил какую-либо принадлежность, немедленно обратитесь к врачу.
- ◆ Для предохранения батарей от короткого замыкания следите за тем, чтобы контакты батарей не соприкасались. При утилизации батарей не забудьте изолировать их контакты лентой. Утилизируйте использованные батареи в соответствии с нормами местных органов власти.

II. Особенности изделия

◆Срабатывание под управлением Canon/Nikon вспышками при съемке с оптическим управлением

YN568EX III может работать как ведомое устройство под управлением YN600EX-RT II, YN568EX II, YN568EX III, 600EX (II)-RT, 580EX II, SB-910/900/800/700. Canon 7D / 60D / 600D и другие модели могут управлять вспышкой YN568EX III встроенным срабатыванием; Фотокамера Nikon может управлять YN568EX III командой CLS. Ведомая YN568EX III срабатывает в режиме TTL, M, MULTI.

◆Высокоскоростная синхронизация

Вспышка YN568EXIII поддерживает функцию высокоскоростной синхронизации в режиме TTL, M при любых скоростях затвора фотокамеры. Самая высокая скорость синхронизации - 1/8000 с.

◆GN58@ISO100, 105мм

Вспышка с высоким ведущим числом, поддерживает TTL, M и Multi режим.

◆Обновление прошивки

У изделия USB-разъем, с помощью которого можно перепрошить вспышку.

Можно скачать файл перепрошивки на официальном сайте компании YONGNUO (<http://www.hkyongnuo.com>) для обновления прошивки.

◆Отображение уровня заряда аккумулятора в реальном масштабе времени

◆Высокая скорость перезарядки

При самой большой мощности время перезарядки только 2 с. Даже не используются новые батареи, время перезарядки 3-4 с.

◆Установка угла освечивания вспышки.

Нажмите кнопку [ZOOM] для настройки угла освечивания вспышки: авто, 24 - 105 мм.

III. Краткое описание функций

Если у вас недостаточно времени на прочтение целой инструкции, советуем вам ознакомиться с этой главой.

1. Не стоит использовать вспышку при установке максимальной мощности. Соблюдение этого правила позволит значительно продлить срок ее службы. (Если вспышка заблокирована для предотвращения перегрева, советуем вам прекратить использовать изделие больше чем 10 минут.)
2. Нажмите каждую кнопку и посмотрите, что отображается на ЖК-дисплее для понимания функции каждой кнопки.
3. Кратко нажмите кнопку **[MODE]** для переключения режима вспышки: TTL /M /Multi.
4. Нажмите и удерживайте кнопку **[Fn]** для использования функции "Пользовательские настройки".
5. Кратко нажмите кнопку **[ZOOM]** для установки угла освечивания головки вспышки, и параметров беспроводной съемки.
6. Нажмите и удерживайте кнопку **[ZOOM]** для выбора режима управления вспышкой.
7. Нажмите кнопки **[вверх]**, **[вниз]**, **[влево]**, **[вправо]** для настройки параметров срабатывания вспышки.
8. Кратко нажмите кнопку **[Gr]** на ведомом устройстве для настройки группы.
9. Долго нажмите кнопку **[Gr]** на ведомом устройстве для настройки канала передачи.
10. Нажмите и удерживайте кнопки **[Gr/CH]** и **[MODE]** вместе для восстановления установки функций вспышки и установки о беспроводной съемке по умолчанию
11. Выключив вспышки, нажмите и удерживайте кнопку **[MODE]**, одновременно включите вспышку для обновления прошивки

IV. Детали вспышки

1. Встроенная отражающая карта
2. Встроенный широкоугольный рассеиватель
3. Головка вспышки
4. Разъем PC
5. USB разъем
6. Крышка разъемов
7. Крышка отсека элементов питания
8. Датчик оптического беспроводного управления
9. Дистанционный индикатор
10. Вспомогательная подсветка АФ
11. Фиксирующее кольцо
12. Горячий башмак
13. Звук - сигнал предупреждения
14. Контакты башмака

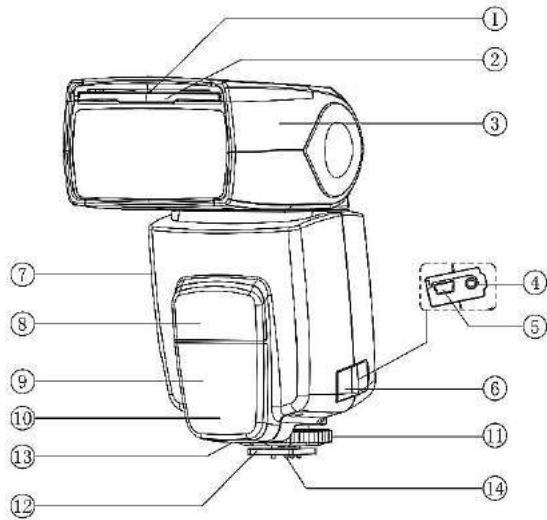

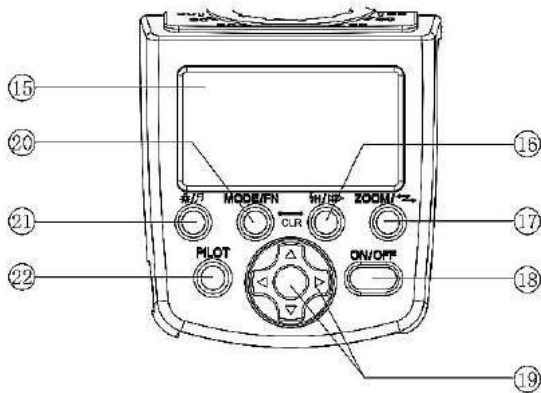

15.LCD-дисплей

16.Кнопка высокоскоростной синхронизации и синхронизации по второй шторке.

17.Кнопка установки угла освечивания вспышки.

18.Кнопка переключателя питания

19.Кнопки выбора и подтверждения

20.Кнопка режима / пользовательских настроек

21.Кнопка подсветки ЖК-Дисплея / звука - сигнала апредупреждения

22.Индикаторная лампа зарядки аккумулятора / [PILOT] Кнопка тестирования вспышки



Значения индикаторной лампы зарядки

Состояние	Значение	Действия
Горит красным	Вспышка полностью заряжена и готова к работе.	(Не требуются)
Горит синим	Вспышка заряжена не полностью.	Оставьте батарею полностью заряженной.
Мигает синим	Вспышка скорее авто- выключается из-за низкого уровня заряда батареи. Сигнализация о перегреве вспышки.	Замените батареи. Подождите пока вспышка не остынет.
Мигает красным	Сигнализация о перегреве вспышки.	Понижайте частоту стробоскопической вспышки. / Подождите пока вспышка не остынет.
Мигает попеременно красным и синим	Вспышка заблокирована для предотвращения перегрева.	Перестаньте использовать или выключите вспышку. Подождите, пока вспышка не остынет.

Значения индикатора звука - сигнала предупреждения

Состояние звука	Значение	Действия
тик-тик	Включить индикатор звука/ вспышка нормальна / вспышка включается.	(Не требуются)
тик-тик-тик тик-тик-тик	Выдержка, может быть, слишком большая.	Установьте настройки выдержку или измените условие съемки.
тик тик тик	Выдержка, может быть, недостаточная.	
тик----тик-тик тик-тик	Вспышка заряжена не полностью.	Оставьте элементы питания полностью заряженной.
т----и----к----	Вспышка полностью заряжена и готова к работе.	(Не требуются)
тик-тик-тик---- (быстро)	Вспышка скорее автоматически выключается из-за низкого уровня заряда.	Замените элементы питания.
тик--тик--тик	Вспышка в ждущем режиме автоматически выключается.	Выключите вспышку снова и включите ее.

V. Начало работы

1. Установка элементов питания

- Потяните рычаг фиксатора влево, как показано на рис., опустите крышку вниз и откройте крышку отсека элементов питания.
- Вставьте батареи в соответствии с отметками [+] и [-], как показано. Канавки на боковой поверхности отсека элементов питания обозначают [+] и [-]. Они удобны для определения полярности элементов питания в условиях недостаточной освещенности.
- Закройте крышку отсека элементов питания и сдвиньте ее вверх. После щелчка крышка отсека элементов питания фиксируется.

⚠ Внимание: Вставьте четыре пальчиковых батареи AA, кроме тех, возможен плохой электрический контакт из-за неправильной формы клемм элементов питания.

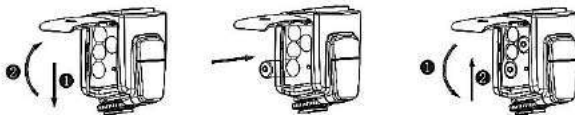

2. Установка вспышки

- Установите вспышку.

Вставьте установочную пята вспышки до упора в горячий башмак фотоаппарата.

- Закрепите вспышку.

Сдвиньте рычаг фиксации на установочной пяте вправо.

После щелчка рычага в фиксаторах он фиксируется.

- Снимите вспышку.

Нажав кнопку фиксатора и удерживая ее нажатой, сдвиньте рычаг фиксатора влево и снимите вспышку.

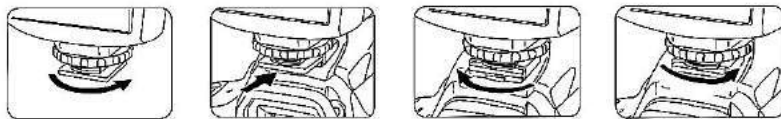

VI. Основные функции

1. Включение/выключение питания

Нажмите и удерживайте кнопку переключателя питания для включения или выключения питания вспышки. Советуем вынуть элементы питания после выключения питания.

- Включив питание вспышки, если индикатор зарядки горит красным, значит вспышка готова к работе.

- При низком уровне заряда батарей, и за 20 с. не успев зарядить вспышку, то индикатор зарядки мигает синим, и на ЖК-дисплее отображается индикатор о низком уровне заряда батарей, вспышка скорее автоматически выключится. В этом случае замените батареи.

- Нажмите кнопку **[PILOT]** для тестирования вспышки.

- Нажмите и удерживайте кнопку питания для выключения питания вспышки после выполнения съемки.

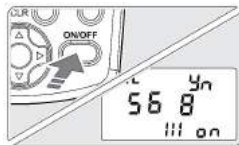

2. Тестирование вспышки

Нажмите кнопку **[PILOT]** для тестирования вспышки после того, что индикатор зарядки горит красным. При тестировании вспышки мощности должны соответствовать установленному значению.

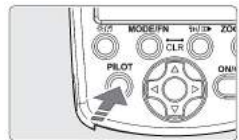

3. i-TTL режим

Кратко нажмите кнопку **[MODE]** для выбора i-TTL режима. В i-TTL режиме, непосредственно перед съемкой кадра камера автоматически делает предварительную очень короткую вспышку, оценив экспозицию с помощью датчиков внутри фотоаппарата, и автоматически настраивает мощность и продолжительность работы вспышки для съемки самого кадра.

В этом режиме можно использовать функции “компенсация экспозиции вспышки, брекетинг экспозиции вспышки, блокировка экспозиции вспышки, высокоскоростная синхронизация, синхронизация по второй шторке, моделирование освещения, доступ в меню фотокамеры Canon” и другие функции.

Нажмите кнопки **[вправо]** и **[влева]** для подстройки мощности в диапазоне от +3 EV до -3 EV, точность подстройки - 1/3EV или 1/2EV.

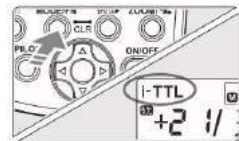

4.М режим

Кратко нажмите кнопку [MODE] для выбора М режима. В ручном режиме можно установить мощность вспышки по желанию. Нажмите кнопки [вправо] и [влево], [вверх] и [вниз] для настройки мощности. Мощности вспышки в М режиме: 1/128 - 1/1 с 2 или 3 шагом, точность настройки - 1/3 EV, всего 8 уровней регулировки мощности, 22 уровня точной настройки. Нажмите кнопки [вправо] и [влево] для установки уровня мощности. Нажмите кнопки [вверх] и [вниз] для подстройки мощности.

При съемке установив мощность, настройте фотокамеру и нажмите затвор, вспышка будет срабатывать, принимая сигнал от фотокамеры.

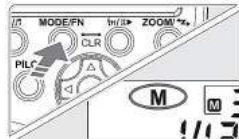

5.MULTI режим

MULTI режим - режим стробоскопической вспышки. Кратко нажмите кнопку [MODE] для выбора MULTI режима. В этом режиме вспышки можно установить мощность, частоту и количество вспышки. Мощности вспышки: 1/128, 1/64, 1/32, 1/16, 1/8, 1/4. Количество вспышки может устанавливаться в диапазоне от 1 до 100, и частота в диапазоне от 1 до 100 Гц.

Чтобы установить количество и частоту вспышки, сначала нажмите кнопку [OK], и мигает на ЖК-дисплее "количество вспышки", затем нажмите кнопки [вправо] и [влево] для настройки количества. Потом нажмите кнопку [OK] вновь, тогда на ЖК-дисплее мигает "частота вспышки", и нажмите кнопки [вправо] и [влево] для настройки частоты.

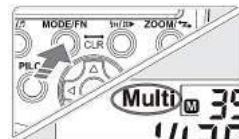

⚠ Внимание: При низком уровне заряда батарей скорость перезарядки становится медленной, что может привести к отсутствию вспышки при высокочастотных синхронизациях. И в этом случае, снизьте частоту вспышки или замените элементы питания.

6.Установка угла освечивания вспышки

Автоматическая установка угла освечивания: Нажмите кнопку <ZOOM> кратко, когда на ЖК-дисплее не отображается [M], вспышка будет автоматически настраивать угол освечивания (35 мм по умолчанию). Если установите вспышку на фотокамеру, которая поддерживает систему TTL, вспышка будет двигаться вперед или назад с изменениями фокусного расстояния объектива, чтобы настраивать угол освечивания вспышки для съемки.



Ручная установка угла освечивания вспышки: Нажмите кнопку **<ZOOM>** кратко, когда на ЖК-дисплее отображается [**M**], то можно установить угол вручную (24, 28, 35, 50, 70, 80, 105мм).

7. Доступ в меню фотокамеры (только последние модели Canon)

Можно попасть в меню фотокамеры (только последние модели Canon, которые поддерживают E-TTL режим) для управления вспышкой. В меню фотокамеры есть пункт “Управление вспышкой” - настройка функции внешней вспышки, с помощью которой можно настроить соответствующие параметры вспышки, в том числе: переключение режимов - E-TTL / M (режим ручной вспышки) / Multi (стробоскопический режим), съемка со вспышкой с беспроводным управлением, синхронизация по второй шторке, брекетинг экспозиции вспышки, компенсация экспозиции вспышки, угол освечивания вспышки, пользовательские настройки и др.



8. Вспомогательная подсветка АФ

В случае недостаточного освещения при нажатии кнопки спуска затвора наполовину для автофокуса, вспомогательная подсветка АФ автоматически загорается. Через пользовательские функции можно включать или выключать данную функцию.



! Для использования этой функции нужно установить режим фокусирования фотокамеры в “one shot”.

9. Моделирование освещения

Нажмите кнопку предварительного просмотра глубины резкости Canon, и вспышка срабатывает непрерывно в течение 1 секунды, вот моделирование освещения. Об этой функции посмотрите инструкцию фотокамеры.

! Внимание: Используйте эту функцию не более 10 раз. После непрерывных использований оставьте вспышку бездействующей более 10 м. для предупреждения повышения температуры или перегрева вспышки.

10. Функция экономии энергии батарей

У вспышки YN568EXIII функция экономии энергии батарей. Установите ее с помощью функции пользовательских настроек. Обращайтесь к последующему разделу « Пользовательские настройки » за подробнейшей информацией.

Включив данной функции, бездействующая вспышка будет входить в ждущий режим через несколько минут. И если еще бездействующая несколько минут, то автовыключается через тождественное время. Нажмите кнопку спуска затвора наполовину или кнопку [PILOT] для пробуждения вспышки из ждущего режима.



11.Предупреждение о перегреве

Из-за большого количества срабатывания температура вспышки поднимается. Когда температура вспышки достигает сколько-то градусов, будет вызывать предупреждение о перегрева.

Из-за слишком большого количества срабатывания вспышка заблокирована для предотвращения перегрева. И на ЖК-дисплее появляется индикатор предупреждения о перегрева, индикаторная лампа зарядки аккумулятора мигает красным и синим попеременно. После блокировки вспышка не срабатывает, и не возможно изменить параметров ее, в этом случае перестаньте использовать вспышку более 10 м. Подождите пока вспышка не остынет.

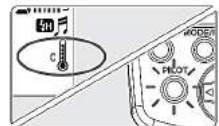

Внимание:

Советуем снизить частоту использования вспышки или мощность вспышки при появлении предупреждения о перегреве.

Лучше установите мощность вспышки ниже 1/4, чтобы не мешать съемке и быстро выполнять работы съемки.



12.Звук - сигнал предупреждения

Значения разных состояний индикатора звука - сигнала предупреждения, посмотрите на стр.8.

13.РС - разъем

Можно подсоединить фотокамеру к разъему РС (2.5 мм) вспышки YN568EXII с помощью кабеля синхронизации.

14.Функция автоматического сохранения настроек

YN568EXIII поддерживает функцию автоматического сохранения настроек. Настройки сохраняются в памяти для использования в следующий раз.

15. Восстановление настройки по умолчанию

Нажмите и удерживайте кнопки **2** и **3** вместе секунды 2-3, чтобы восстановить настройки - режим управления вспышкой, режим вспышки, мощность, угол освечивания и др.- по умолчанию, кроме пользовательских настроек.

Обращайтесь к последующему разделу «Пользовательские настройки» за методом восстановления пользовательских настроек.

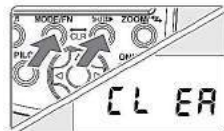

16. Обновление прошивки

• Можно скачать файл прошивки на официальном сайте компании YONGNUO (www.hkyongnuo.com) для обновления прошивки.

• Подсоедините компьютер к USB-разъему вспышки YN568EXIII с помощью кабеля USB - mini USB. (Кабель USB - mini USB приобретается отдельно)

• Выключите питания вспышки, нажмите и удерживайте кнопку **[MODE]**. Так вспышка включается и можно обновить прошивку.

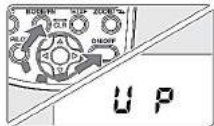

VII. Съемка со вспышкой с беспроводным оптическим управлением

YN568EXIII поддерживает работать в TTL, M и Multi режимах, как ведущее или ведомое устройство с оптическим управлением. Эффективное расстояние беспроводной съемки: в помещении 25 м., вне помещения 15 м.

При съемке с оптическим управлением YN568EX III может работать как ведущее устройство, управлять всеми вспышками YONGNUO (Кроме YN585EX) и EX-серии Canon. YN568EX III еще может работать как ведомое устройство под управлением YN600EX-RT II, YN568EX II, YN568EX III, 600EX (II)-RT, 580EX II, SB-910/900/800/700. Canon 7D / 60D / 600D и другие модели могут управлять вспышкой YN568EX III встроенным срабатыванием; Фотокамера Nikon может управлять YN568EX III командой CLS. Всего 3 группы (A/B/C) и 4 канала (CH 1/2/3/4) для выбора.

1. Установка ведущей вспышки

Нажмите и удерживайте кнопку [] примерно на 2 с. для выбора режима управления вспышкой, на ЖК-дисплее мигает индикатор, потом нажмите кнопки [вправо] и [влево] для установки вспышки в ведущее устройство [MASTER].

Кратко нажмите кнопку [MODE] для установки режима срабатывания ведущей вспышки: TTL, M, MULTI. Нажмите кнопку раз или много раз кратко для выбора “угол освечивания головки вспышки, канал передачи, соотношение вспышки и срабатывание ведущей вспышки”.

Выбор некоторый параметр, то он на дисплее мигает. Нажмите кнопки [вправо] и [влево] для настройки параметров. Кратко нажмите кнопки [вправо] и [влево] и [OK] для настройки “соотношение вспышки A:B или A:B C, мощность в M режиме и компенсация экспозиции вспышки в группе C.”

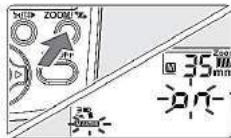

 **Внимание:** В процессе установки брекетинга экспозиции соотношение вспышки не отображается, а после установки отображается. Наоборот в процессе установки компенсации экспозиции вспышки компенсация экспозиции вспышки группы C отображается, а после установки не отображается.

2. Установка канала передачи

Кратко нажмите кнопку [] на ведущем / ведомых устройствах несколько раз, пока на дисплее мигает < CH >, потом нажмите кнопки [вверх] и [вниз] для настройки канала передачи, затем нажмите кнопку [OK] для сохранения установки.



3. Установка соотношения вспышки

Кратко нажмите кнопку [↶↷] на ведущем устройстве несколько раз, пока на дисплее мигает < **RATIO** >, потом нажмите кнопки [вправа] и [влева] для выбора группы вспышек: ALL, A:B, A:B C (A:B:C).

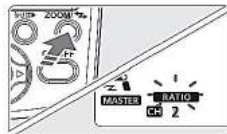

4. Разрешение / запрещение срабатывание ведущей вспышки

Кратко нажмите кнопку [↶↷] на ведущем устройстве несколько раз, пока на дисплее отображается как правый рисунок, потом нажмите кнопки [вправа] и [влева] для разрешения (on) / запрещение (of) срабатывание ведущей вспышки.



5. Настройки соотношения вспышки, мощность вспышек в M режиме, частоты и количества вспышек в Multi режиме.

Кратко нажмите кнопку [OK] на ведущем устройстве для выбора нужных установленных параметров, потом нажмите кнопки [вправа] и [влева] для настройки параметров, нажмите кнопку [OK] для сохранения настроек.



6. Установка ведомой вспышки

Нажмите и удерживайте кнопку [↶↷] примерно на 2 с. для выбора режима управления вспышкой, на ЖК-дисплее мигает индикатор, потом нажмите кнопки [вправа] и [влева] для установки вспышки в ведущее устройство [**SLCN12**], нажмите кнопку [OK] для сохранения настроек. Ведомая YN568EXIII поддерживает работать в Sc/Sn/S1/S2 режиме.

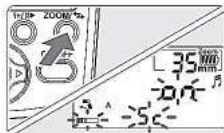

SC	5c
SN	5n
S1	51
S2	52

7.Sc/Sn и S1/S2 режим

YN568EX III может работать как ведомое устройство под управлением YN600EX-RT II, YN568EX II, YN568EX III, 600EX (II)-RT, 580EX II, SB-910/900/800/700. Canon 7D / 60D / 600D и другие модели могут управлять вспышкой YN568EX III встроенным срабатыванием; Фотокамера Nikon может управлять YN568EX III командой CLS. Ведомая YN568EX III срабатывает в режиме TTL, M, MULTI.

Sc режим : только принимает беспроводный радио-сигнал от изделий Canon.

Sn режим : только принимает беспроводный радио-сигнал от изделий Nikon.

S1/S2 режим соответственно предназначен для съемки в состоянии ручной вспышки / TTL вспышки. Метод настройки мощности как в M режиме.

•Режим S1: В режиме S1 вспышка YN568EXII срабатывает во время первого импульса от ведущей вспышки, эффект как вспышку запускает триггер. Для правильной работы вспышки в этом режиме ведущая вспышка должна работать в ручной режим работы. Нельзя установить вспышку в TTL режим и использовать функцию устранения "красных глаз".

•Режим S2: Еще называется "режим отмены предварительного срабатывания вспышки", похож на режим S1. Но в этом режиме вспышка срабатывает после второго импульса, игнорируя первый. И так вспышка поддерживает работу ведущей вспышки в TTL режиме. В особенности, если в режиме S1 вспышка не может срабатывать синхронизировано с встроенной вспышкой, можно установить вспышку в режим S2.



Внимание:

При беспроводной съемке установите одиеаковый канал передачи для ведущего и ведомых устройств; поверните головку, чтобы датчик оптического беспроводного управления вспышки в направлении ведущей вспышки, ведомое устройство находится в пределах зоны действия передатчика ведущего устройства.

Когда YN568EXIII работает в Sc, Sn режиме, ведущее устройство полностью управляет режимом срабатывания и мощностью ведомых устройств.

Не устанавливайте вспышку в режим S1 и S2 в следующих случаях:

- Использование функции устранения "красных глаз";
- Ведущая вспышка в инструктивном режиме (Canon) и в беспроводном режиме (Nikon);
- Контроллером является ST-E2.

В этих случаях установить вспышку в Sc/Sn режим.

VIII. Расширенные функции

1. Высокоскоростная синхронизация

При включении функции высокоскоростной синхронизации (FP) можно использовать вспышку при любых скоростях затвора фотокамеры. И самая высокая скорость синхронизации 1/8000 с.

Кратко нажмите кнопку [**FN/▶▶**] для включения и выключения высокоскоростной синхронизации. На ЖК-дисплее отображается индикатор FP.

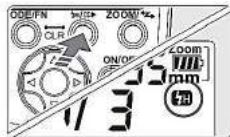

⚠ Когда YN568EXIII работает как ведомое устройство, нужно через ведущее устройство установить режим синхронизации.

2. Синхронизация по второй шторке

Включение функции синхронизации по второй шторке позволяет на доли секунды отсрочить срабатывание вспышки. В результате фотокамера успевает настроиться, оценив освещение на заднем плане, и только в этот последний момент срабатывает вспышка, осветив сцену. (За метод ее установки обращайтесь к инструкции по пользованию фотокамеры, которая поддерживает эту функцию.) Кратко нажмите кнопку [**FN/▶▶**] для включения и выключения функции синхронизации по второй шторке.

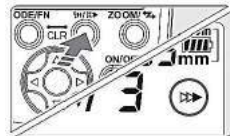

⚠ Внимание: Нельзя включить функцию синхронизации по второй шторке вспышки, когда YN568EXII работает как ведомая вспышка.

3. Съёмка с дистанционным беспроводным управлением

YN568EXIII может принимать дистанционный беспроводный оптический сигнал, в помещении 25 м., вне помещения 15 м.

⚠ Внимание: При съёмке поверните головку, чтобы датчик оптического беспроводного управления вспышки в направлении ведущей вспышки. При съёмке с дистанционным управлением, ведущее устройство вполне управляет ведомой вспышкой, которая в Sc/Sn режиме.

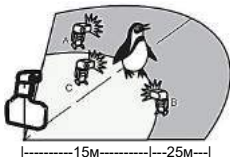

4. Компенсация экспозиции вспышки

Чтобы съемки исполнили ваше требование, можно установить компенсацию экспозиции вспышки через фотокамеру или вспышку. Значение поправки компенсации экспозиции может устанавливаться в диапазоне от -3EV до +3EV. Прирост уровня компенсации экспозиции: 1/3, 1/2EV. (Установите через фотокамеру.) Кратко нажмите кнопку **[вправо]** и **[влева]** для настройки компенсации экспозиции, нажмите кнопку **[OK]** для сохранения установки.

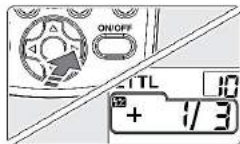

⚠ Внимание: Если установили компенсацию экспозиции и вспышки и фотокамеры и трансмиттера, то количеством является сумма их количества.

5. Брекетинг экспозиции вспышки (FEB)

Можно через фотокамеру или вспышку установить функцию брекетинга экспозиции вспышки. После установки брекетинга экспозиции вспышка автоматически компенсирует экспозицию вспышки через каждые три съемки. Например, вспышка срабатывает в последовательности FEB: нормальная → недостаточная → слишком большая экспозиция. Эта функция помогает повысить вероятность успеха вашей съемки. Нажмите кнопку **[вверх]** и **[вниз]** для настройки брекетинга экспозиции вспышки.

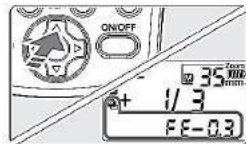

⚠ Внимание: Подтвердите, что перед съемкой вспышка готова к работе, и выберите покадровую съемку фотокамеры при установке функции брекетинга экспозиции вспышки.

6. Блокировка FE (для Canon)

Сначала наводите на объект через окно визирования, затем нажмите кнопку блокировки экспозиции вспышки **[*]** и вспышка предварительно сработает, потом фотокамера вычислит подходящую мощность. В этом процессе у вас время на композицию еще раз. Нажмите кнопку спуска затвора, выполнив композицию кадра.

⚠ Внимание: За метод ее установки обращайтесь к инструкции по пользованию фотокамеры Canon, которая поддерживает эту функцию - блокировку FE.

7. Блокировка FV (для Nikon)

Нажмите кнопку [AE-L/AF-L] и установите блокировку FV. Наводите на объект через окно визирования, после нажатия кнопки [AE-L/AF-L] вспышка предварительно сработает для получения значения экспозиции вспышки. Нажмите кнопку спуска затвора, выполнив композицию кадра.

⚠ Внимание: За метод ее установки обращайтесь к инструкции по пользованию фотокамеры Nikon, которая поддерживает эту функцию - блокировку FV.

8. Высокоскоростная серийная съемка

Вспышка YN568EXIII поддерживает функцию высокоскоростной серийной съемки. Можно установить фотокамеру в режим высокоскоростной серийной съемки.

⚠ Внимание: Количество серийной съемки касается мощности вспышки. Таким образом, используйте элементы питания с высоким уровнем заряда.

9. Съемка в отраженном свете

Если направить головку вспышки на стену или потолок, объект будет освещаться светом вспышки, отраженным от поверхности. Таким образом, можно смягчить тени за объектом, обеспечивая более естественный вид изображения. Этот способ называется съемкой со вспышкой в отраженном свете.

Если стена или потолок расположены слишком далеко, отраженная вспышка может быть слишком слабой, что приведет к недодержке. Для обеспечения хорошего отражения стена или потолок должны быть плоским и белым. Если стена или потолок не являются белым, то на фотографии будут неестественные оттенки.

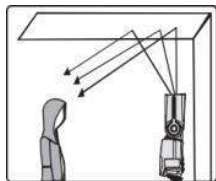

10. Использование отражающей карты

С помощью встроенной отражающей карты (карта для создания бликов) можно получить блики в глазах объекта и оживить выражение его лица. Одновременно выдвигайте отражающую карту и широкоугольный рассеиватель, и вдвигайте только широкоугольный рассеиватель. Для получения максимального эффекта бликов в глазах стойте повернуть головку вспышки вверх на 90°.

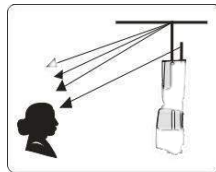

11.Использование широкоугольного рассеивателя

Выдвигайте широкоугольный рассеиватель и вдвигайте отражающую карту. Затем опускайте ее на головку вспышки, как показано на рисунке. Угол освечивания вспышки расширяется до угла зрения объективов с фокусным расстоянием 14 мм. С помощью широкоугольного рассеивателя вид изображения является более естественным.

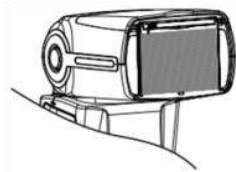

IX. Пользовательские настройки

YN568EXIII поддерживает функцию пользовательских настроек.

Нажмите и удерживайте кнопку [Fn] для использования функции. Нажмите кнопки [вверх] и [вниз] для выбора переченей, нажмите кнопки [вправо] и [влево] для изменения параметров переченя. Нажмите кнопку [OK] для сохранения установки и выходы из функции.

Пользовательские настройки, которые поддерживает YN568EXIII, как ниже следует:



Fn : 01

SL EP on : Включить функцию экономии энергии батарей.

SL EP -- : Выключить функцию экономии энергии батарей.



Fn : 03

Fb CL on : Автоотключение питания ведомой вспышки разрешено.

Fb CL -- : Автоотключение питания ведомой вспышки запрещено.

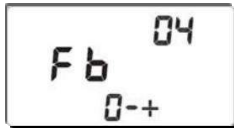

Fn : 04

Fb 0 - + : Последовательность FEB 0 → -- → +.

Fb - 0 + : Последовательность FEB -- → 0 → +.



Fn : 08

AF on : Включить спомогательная подсветка АФ.

AF -- : Выключить спомогательная подсветка АФ.

**Fn : 09**

AP S AL: Разрешено автоматическое зуммирование по размеру изображения.

AP S --: Запрещено автоматическое зуммирование по размеру изображения.

**Fn : 10**

SL Sd 10: Если ведомая вспышка бездействующая, то она автовыключится через 10 мин..

SL Sd 60: Если ведомая вспышка бездействующая, то она автовыключится через 60 мин..

**Fn : 11**

SL OF 1H: Если ведомая вспышка бездействующая, то она автовыключится через 1 ч..

SL OF 8H: Если ведомая вспышка бездействующая, то она автовыключится через 8 ч..

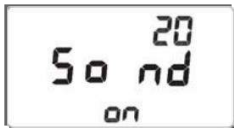
**Fn : 20**

So nd on : Включить функцию звука - сигнала предупреждения.

So nd -- : Выключить функцию звука - сигнала предупреждения.

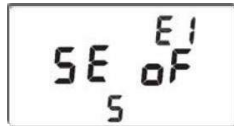
**Fn : E1**

SE oF 3/5/10/30/1H/2H/3H/4H/5H: Если вспышка бездействующая, то она будет входить в ждущий режим через 5 м./15 м./30 м./1 ч./2 ч./3 ч./5 ч.. И автовыключится через тождественное время.

SE oF --: Вспышка не будет в состоянии спячки и не будет автовыключаться.

**Fn : E2**

qu ic --: Запрещено функцию быстрого включения / выключения питания вспышки (по умолчанию).

qu ic on : Разрешено функцию быстрого включения / выключения питания вспышки.

**Fn : E3**

L cd 7/15/30: Включить подсветку ЖК-Дисплея 7/15/30 секунд.

**Fn : E4**

CL EA --: Восстановление установки вспышки по умолчанию.

**Fn : E5**

VEr 1.00: Версия программы

Х .Технические характеристики

Электронная схема:	Биполярный транзистор с изолированным затвором (БИТЗ) (англ. IGBT)
Ведущее число:	58 (ISO 100, 105мм)
Режимы вспышки:	TTL, M, Multi
Беспроводного управления:	Накамерный режим, Sc, Sn, S1, S2
Угол освечивания вспышки:	24, 28, 35, 50, 70, 80, 105мм
Наклоняемая головка:	90° ввверх, 7° ввниз,
Поворотная головка:	135° влево/вправо
Питания вспышки:	4xAA (щелочные батареи или NiMH аккумуляторы)
Количество срабатываний:	100-1500 (со щелочными батареями)
Время перезарядки:	Прибл. 2с.(со щелочными батареями)
Цветовая температура:	5600к
Длительность импульса:	1/200 - 1/20000с
Управление вспышкой:	8 уровней регулировки мощности (1/128 –1/1), 22 уровня точной настройки
Внешний разъем:	"горячий" башмак, PC-разъем, USB-разъем
Дополнительные функции:	Мастер вспышка, высокоскоростная синхронизация, синхронизация по второй шторке, компенсация экспозиции, брекетинг экспозиции, блокировка экспозиции вспышки, установка угла освечивания вспышки, звук - сигнал предупреждения, пользовательские настройки, автоматическое сохранение настроек, режим экономии энергии батарей, предупреждение о перегреве, PC-разъем, USB-разъем.
Габариты:	62 x 72x 188 мм
Вес:	350г
•Комплект поставки:	<i>Вспышка x 1, футляр x 1, миниподставка x 1, инструкция x 1, сертификат соответствия продукции x 1.</i>

Мощность вспышки при разных углах освечивания вспышки
(ISO100, Единица: Метр/Фут)

Мощность вспышки	Угол освечивания вспышки (мм)							
	14	24	28	35	50	70	80	105
1/1	15/ 49.2	28/ 91.9	30/ 98.4	36/ 118.1	42/ 137.8	50/ 164	53/ 173.9	58/ 190.3
1/2	10.6/34. 8	19.8/ 65	21.2/69. 6	25.5/ 83.7	29.7/ 97.4	35.4/ 116.1	37.5/ 123	41/ 134.5
1/4	7.5/ 24.6	14/ 45.9	15/ 49.2	18/ 59.1	21/ 68.9	25/ 82	26.5/ 86.9	29/ 95.1
1/8	5.3/ 17.4	9.9/ 32.5	10.6/ 34.8	12.7/ 41.7	14.8/ 48.6	17.7/ 58.1	18.7/ 61.4	20.5/ 67.3
1/16	3.8/ 12.5	7/ 23	7.5/ 24.6	9.7/ 29.5	10.5/ 34.4	12.5/ 41	13.3/ 43.6	14.5/ 47.6
1/32	2.7/ 8.9	4.9/ 16.1	5.3/ 17.4	6.4/ 21	7.4/ 24.3	8.8/ 28.9	9.4/ 30.8	10.3/ 33.8
1/64	1.9/ 6.2	3.5/ 11.5	3.8/ 12.5	4.5/ 14.8	5.3/ 17.4	6.3/ 20.7	6.6/ 21.7	7.3/ 24
1/128	1.3/ 4.3	2.5/ 8.2	2.7/ 8.9	3.2/ 10.5	3.7/ 12.1	4.4/ 14.4	4.7/ 15.4	5.1/ 16.7

XI. Устранение неисправностей

1. Вспышка Speedlite не срабатывает

- ◆ Убедитесь, что элементы питания установлены правильно, зарядка аккумулятора полная.
- ◆ Убедитесь, что вспышка не заблокирована для предотвращения перегрева.
- ◆ Вставьте установочную пята вспышки Speedlite в горячий башмак фотоаппарата до упора, сдвиньте рычаг фиксации вправо и закрепите вспышку Speedlite на фотоаппарате.
- ◆ Если электрические контакты вспышки Speedlite и фотоаппарата загрязнены, очистите контакты.

2. Вспышка автоматически выключается

- ◆ Убедитесь, что функция экономии энергии аккумулятора не включается, и заряда аккумулятора полная.

3. Вспышка не срабатывает при съемке с оптическим управлением

- ◆ Избегайте попадания прямых солнечных лучей на беспроводный датчик.
- ◆ Установите одни и те же каналы передачи и идентификаторы радиосвязи для ведущего устройства и ведомого устройства.
- ◆ Убедитесь, что ведомое устройство находится в пределах зоны действия передатчика ведущего устройства.

4. Недостаточная или слишком большая экспозиция при съемке со вспышкой

- ◆ При установке угла освечивания вспышки установлено значение, превышающее фокусное расстояние объектива, что приводит к появлению темной периферийной области. (Угол освечивания вспышки: 24-200мм). Выдвиньте широкоугольный рассеиватель для расширения угла освечивания вспышки.
- ◆ Если слишком ближе к объекту, отойдите далеко от объекта.
- ◆ Объект находится в двухметровой зоне, наклоните головку вспышки на 7°.

5. Периферийные участки или нижняя часть изображения выглядят темной

- ◆ При ручной установке угла освечивания вспышки установлено значение, превышающее фокусное расстояние объектива, что приводит к появлению темной периферийной области. Выдвиньте широкоугольный рассеиватель для расширения угла освечивания вспышки.

6. Неправильное состояние вспышки

Очистите установок фотокамеры и вспышек, переключите их питания. Если состояние все еще неправильное, то позвоните 400-001-3888 или пишите на почту service@hkyongnuo.com.

Можно приобрести новую версия инструкции на русском языке на сайте www.yongnuochina.com

Все приведенные данные получены в результате замеров, выполненных в соответствии со стандартами компании YONGNUO.

Технические характеристики и внешний вид изделия могут меняться без предварительного уведомления.

Йонгнуо (YONGNUO) в этой инструкции являются зарегистрированными товарными знаками компании "Йонгнуо" в Китае или/и в других странах и регионах мира. Все остальные торговые марки, использованные в инструкции, принадлежат своим владельцам.



YONGNUO
DIGITAL

ГАРАНТИЙНЫЙ ТАЛОН

Ф.И.О.: _____

Телефон: _____ Почтовый индекс: _____

Адрес: _____

Наименование товара: _____ Дата продажи: _____

Серийный номер: _____

Неисправности: _____



Шэньчжэньская акционерная компания фототехники "Йонгнуо"

Адрес: ул. Хуацяньбэй, технопарк Сайгэ, корп. 2, кв. В509

Фуцянь р-он., г. Шэньчжэнь, Китай

Телефон: (086) 0755-8376 2488

Почта: service@hkyongnuo.com

Сайт: www.hkyongnuo.com / www.yongnuochina.com